

# 丸たてとい 60φ・80φ・105φ

ヘアライン  
ハードコート仕上

## 60φシリーズ

**■塩ビ(VP・VU)接続部品**

VP接続用丸エルボ (BS-619)  
 VP50φ  
 ↓ステン60φ

異径ソケット (BS-632)  
 ↓塩ビ VP-VU50φ  
 ↓ステン60φ

塩ビ管用ソケット (BS-633)  
 ↓ステン60φ  
 ↓塩ビ VP-VU50φ

**■共用材**

座付羽子板 (BS-200~205)    T字足 (BS-206~208)    オールアンカー (BS-210) 4φ×25mm

座付ターボ羽子板 (BS-50L~300L)    グリップアンカー (BS-229)

G・P・S コークカートリッジ (BS-212)    G・P・S コークチューブ (BS-211)

丸たてとい (BS-664, BS-663, BS-661)  
 シーリングプレート (BS-645)  
 ドレン継手 φ300 (BS-642)  
 丸エルボ90° (BS-610)  
 丸エルボ90°ネジ付き (BS-613)  
 丸たてといネジ付き (BS-674, BS-673, BS-671)  
 丸エルボ45°ネジ付き (BS-615)  
 バンド (BS-650) 材厚 1.0  
 軒といドレン (BS-649)  
 飾りますD型 (BS-603)  
 ポーチますE型 (BS-604)  
 丸エルボ45° (BS-612)  
 T字管キャップ (BS-647)  
 T字管 (BS-616)  
 ソケット (BS-631)  
 排水カバー (BS-640)

ⓐは受注生産品

## 80φシリーズ

**■塩ビ(VP・VU)接続部品**

VP接続用丸エルボ (BS-819)    VP接続用T字管 (BS-825)  
 VP75φ    VP75φ  
 ↓ステン80φ    ↓ステン80φ

異径ソケット (BS-832)    塩ビ管用ソケット (BS-833)  
 ↓塩ビ VP-VU75φ    ↓ステン80φ  
 ↓ステン80φ    ↓塩ビ VP-VU75φ

**■共用材**

座付羽子板 (BS-200~205)    T字足 (BS-206~208)    オールアンカー (BS-210) 4φ×25mm

座付ターボ羽子板 (BS-50L~300L)    グリップアンカー (BS-229)

G・P・S コークカートリッジ (BS-212)    G・P・S コークチューブ (BS-211)

丸たてとい (BS-864, BS-863, BS-884, BS-883, BS-881)  
 シーリングプレート (BS-845)  
 ドレン継手 φ300 (BS-842)    φ600 (BS-843)  
 丸エルボ90° (BS-810)  
 丸エルボ105°ネジ付き (BS-814)    丸エルボ90°ネジ付き (BS-813)  
 丸たてといネジ付き (BS-874, BS-873, BS-871, BS-894, BS-893, BS-891)  
 丸エルボ45°ネジ付き (BS-815)  
 バンド (BS-850) 材厚 1.0    バンド (BS-851) 材厚 2.0    バンド (BS-852) 螺巻式 材厚 2.0  
 軒といドレン (BS-849)  
 飾りますA型 (BS-801)    飾りますB型 (BS-802)    飾りますC型 (BS-803)  
 丸エルボ45° (BS-812)  
 T字管キャップ (BS-847)    Y字管105° (BS-822)  
 異径T字管 80φ×60φ (BS-818)  
 Y字管45° (BS-821)  
 T字管 (BS-816)  
 丸エルボ105° (BS-811)  
 Y字管105° 80φ×60φ (BS-824)  
 Y字管45° 80φ×60φ (BS-823)  
 ソケット (BS-831)  
 排水カバー (BS-840)

ⓐは受注生産品

## 105φシリーズ

**ドレン継手**  
φ300(BS-142)  
φ600(BS-143)

**丸エルボ90°**  
(BS-110)

**丸エルボ105°**  
ネジ付き  
ⓐ(BS-114)

**丸エルボ90°**  
ネジ付き  
ⓐ(BS-113)

**丸たてとい**  
ネジ付き  
ⓐ(BS-173)  
ⓐ(BS-171)  
ⓐ(BS-194)  
ⓐ(BS-193)  
ⓐ(BS-191)

**丸エルボ45°**  
ネジ付き  
ⓐ(BS-115)

**バンド**  
(BS-150) 材厚 1.0

**バンド**  
(BS-151) 材厚 2.0

**バンド**  
(BS-152) 模様式 材厚 2.0

**軒といドレン**  
(BS-149)

**飾りますA型**  
(BS-101)

**飾りますB型**  
(BS-102)

**飾りますC型**  
(BS-103)

**丸エルボ45°**  
(BS-112)

**シーリングプレート**  
(BS-145)

**T字管**  
(BS-116)

**丸たてとい**  
(BS-164)  
(BS-163)  
(BS-161)  
(BS-184)  
(BS-183)  
(BS-181)

**排水カバー**  
(BS-140)

**T字管キャップ**  
(BS-147)

**異径T字管**  
105φ×80φ  
(BS-118)

**丸エルボ105°**  
(BS-111)

**Y字管105°**  
(BS-122)

**Y字管45°**  
(BS-121)

**異径Y字管105°**  
105φ×80φ  
(BS-124)

**異径Y字管45°**  
105φ×80φ  
(BS-123)

**ソケット**  
(BS-131)

**養生**  
たてとい用  
ソケット  
ⓐ(BS-182)

**■塩ビ(VP・VU)接続部品**

**V P 接続用丸エルボ**  
(BS-119)

**V P 接続用T字管**  
(BS-125)

**異径ソケット**  
(BS-132)

**塩ビ管用ソケット**  
(BS-133)

**■共用材**

**座付羽子板**  
(BS-200~205)

**T字足**  
(BS-206~208)

**オールアンカー**  
(BS-210)

**座付ターボ羽子板**  
(BS-50L~300L)

**グリップアンカー**  
(BS-229)

**G・P・S コークカートリッジ**  
(BS-212)

**G・P・S コークチューブ**  
(BS-211)

ⓐは受注生産品



# 丸たてとい 60φ・80φ・105φ

ヘアライン  
ハードコート仕上

\*図面寸法は105φシリーズ  
( )内は80φシリーズ  
< >内は60φシリーズ

## 丸たてとい

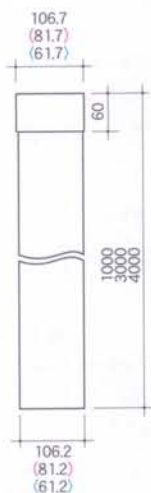

シリーズ	品番	サイズ			梱包数
		入口(内径)	出口(外径)	長さ	
60φ	BS-664	61.7	61.2	4,000	0.6
	BS-663			3,000	
	BS-661			1,000	
80φ	BS-864	81.7	81.2	4,000	0.6
	BS-863			3,000	
	BS-861			1,000	
	BS-884			4,000	0.8
	BS-883			3,000	
	BS-881			1,000	
105φ	BS-164	106.7	106.2	4,000	0.6
	BS-163			3,000	
	BS-161			1,000	
	BS-184			4,000	0.8
	BS-183			3,000	
	BS-181			1,000	

## 丸たてとい(ネジ付)

受注生産

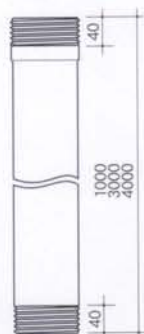

\*山ピッチ 6mm  
山の深さ 1.46mm

シリーズ	品番	サイズ			梱包数
		入口(内径)	出口(外径)	長さ	
60φ	受BS-674	61.7	61.2	4,000	0.6
	受BS-673			3,000	
	受BS-671			1,000	
80φ	受BS-874	81.7	81.2	4,000	0.6
	受BS-873			3,000	
	受BS-871			1,000	
	受BS-894			4,000	0.8
	受BS-893			3,000	
	受BS-891			1,000	
105φ	受BS-174	106.7	106.2	4,000	0.6
	受BS-173			3,000	
	受BS-171			1,000	
	受BS-194			4,000	0.8
	受BS-193			3,000	
	受BS-191			1,000	



# 丸たてとい 60φ・80φ・105φ

ヘアライン  
ハードコート仕上

\*図面寸法は105φシリーズ  
( )内は80φシリーズ  
< >内は60φシリーズ

## 飾りますA型

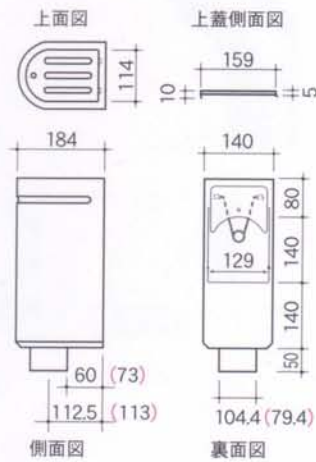

シリーズ	品番	サイズ			梱包数
		入口	出口(外径)	材厚	
80φ	BS-801	129	79.4	0.8	2
105φ	BS-101		104.4		

## 飾りますC型

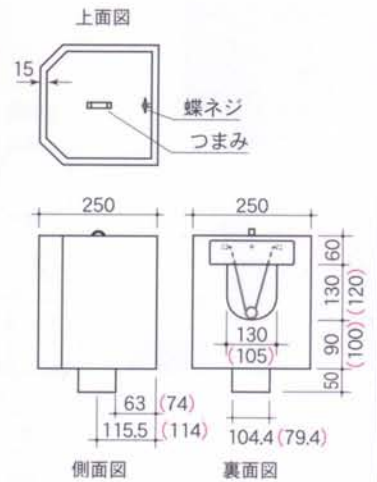

シリーズ	品番	サイズ			梱包数
		入口	出口(外径)	材厚	
80φ	BS-803	105	79.4	0.8	2
105φ	BS-103		130		

## 飾りますB型

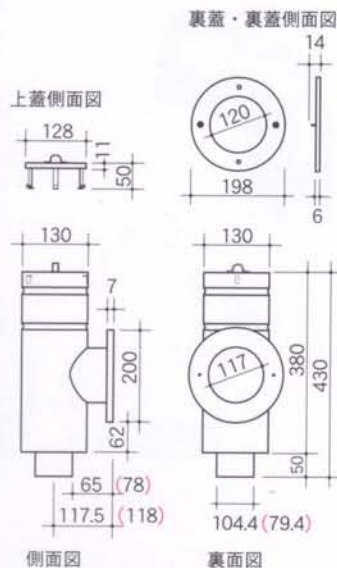

シリーズ	品番	サイズ			梱包数
		入口	出口(外径)	材厚	
80φ	BS-802	117	79.4	0.8	2
105φ	BS-102		104.4		

## 飾りますD型

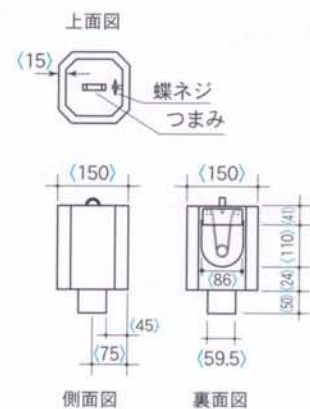

シリーズ	品番	サイズ			梱包数
		入口	出口(外径)	材厚	
60φ	BS-603	86	59.5	0.8	2

# 丸たてとい 60φ・80φ・105φ

ヘアライン  
ハードコート仕上

\* 図面寸法は105φシリーズ  
( )内は80φシリーズ  
< >内は60φシリーズ

## ポーチますE型

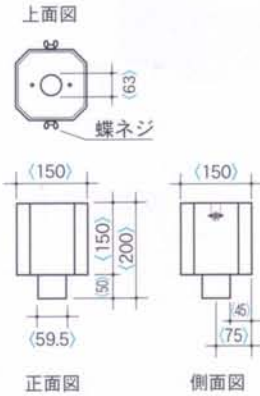

シリーズ	品番	サイズ			梱包数
		入口	出口(外径)	材厚	
60φ	BS-604	63	59.5	0.8	2

## 丸エルボ45°

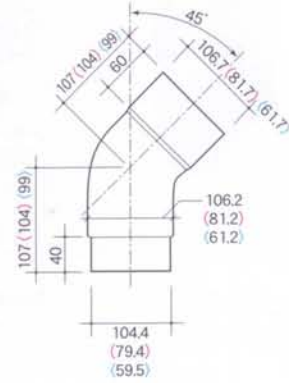

シリーズ	品番	サイズ			梱包数
		入口(内径)	出口(外径)	材厚	
60φ	BS-612	61.7	59.5	0.8	6
80φ	BS-812	81.7	79.4		
105φ	BS-112	106.7	104.4		

## 丸エルボ90°

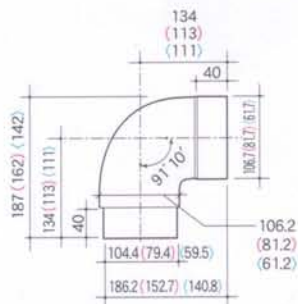

シリーズ	品番	サイズ			梱包数
		入口(内径)	出口(外径)	材厚	
60φ	BS-610	61.7	59.5	0.8	6
80φ	BS-810	81.7	79.4		
105φ	BS-110	106.7	104.4		

## 丸エルボ105°

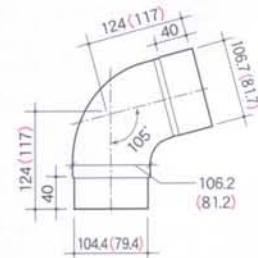

シリーズ	品番	サイズ			梱包数
		入口(内径)	出口(外径)	材厚	
80φ	BS-811	81.7	79.4	0.8	6
105φ	BS-111	106.7	104.4		

# 丸たてとい 60φ・80φ・105φ

ヘアライン  
ハードコート仕上

\* 図面寸法は105φシリーズ  
( )内は80φシリーズ  
< >内は60φシリーズ

## 丸エルボ90° (ネジ付)

受注生産

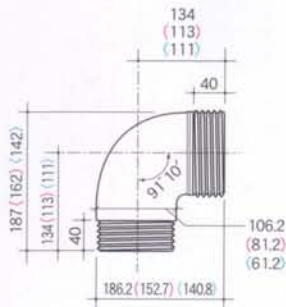

\* 山ピッチ 6mm  
山の深さ 1.46mm

シリーズ	品番	サイズ			材厚	梱包数
		入口 (内径)	出口 (外径)	材厚		
60φ	受BS-613	61.7	59.5	0.8	6	
80φ	受BS-813	81.7	79.4			
105φ	受BS-113	106.7	104.4			

## 丸エルボ105° (ネジ付)

受注生産

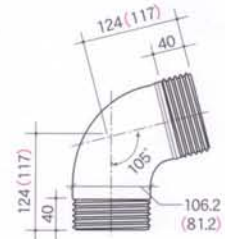

\* 山ピッチ 6mm  
山の深さ 1.46mm

シリーズ	品番	サイズ			材厚	梱包数
		入口 (内径)	出口 (外径)	材厚		
80φ	受BS-814	81.7	79.4	0.8	6	
105φ	受BS-114	106.7	104.4			

## 丸エルボ45° (ネジ付)

受注生産

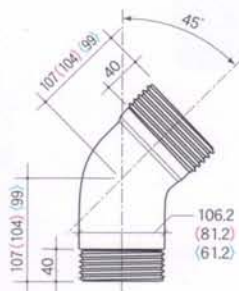

\* 山ピッチ 6mm  
山の深さ 1.46mm

シリーズ	品番	サイズ			材厚	梱包数
		入口 (内径)	出口 (外径)	材厚		
60φ	受BS-615	61.7	59.5	0.8	6	
80φ	受BS-815	81.7	79.4			
105φ	受BS-115	106.7	104.4			

## T字管

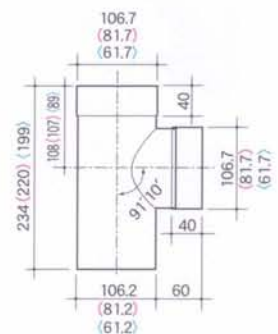

シリーズ	品番	サイズ			材厚	梱包数
		入口 (内径)	出口 (外径)	材厚		
60φ	BS-616	61.7	61.2	0.8	6	
80φ	BS-816	81.7	81.2			
105φ	BS-116	106.7	106.2			



## 異径T字管



シリーズ	品番	サイズ		材厚	梱包数
		入口 (内径)	出口 (外径)		
80φ×60φ	BS-818	主管: 81.7 枝管: 61.7	81.2	0.8	6
105φ×80φ	BS-118	主管: 106.7 枝管: 81.7	106.2		

## Y字管105°

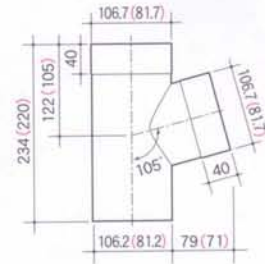

シリーズ	品番	サイズ		材厚	梱包数
		入口 (内径)	出口 (外径)		
80φ	BS-822	81.7	81.2	0.8	6
105φ	BS-122	106.7	106.2		

## Y字管45°

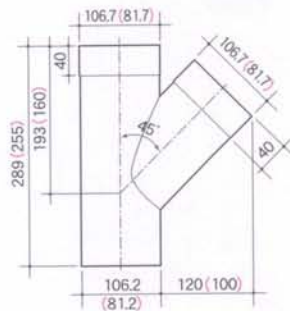

シリーズ	品番	サイズ		材厚	梱包数
		入口 (内径)	出口 (外径)		
80φ	BS-821	81.7	81.2	0.8	6
105φ	BS-121	106.7	106.2		

## 異径Y字管45°

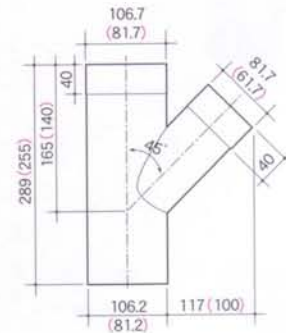

シリーズ	品番	サイズ		材厚	梱包数
		入口 (内径)	出口 (外径)		
80φ×60φ	BS-823	主管: 81.7 枝管: 61.7	81.2	0.8	6
105φ×80φ	BS-123	主管: 106.7 枝管: 81.7	106.2		

## 異径 Y 字管 105°

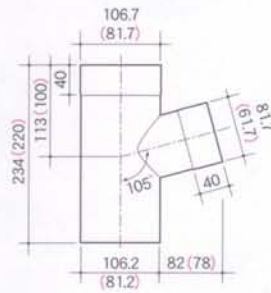

シリーズ	品番	サイズ			材厚	梱包数
		入口 (内径)	出口 (外径)	材厚		
80φ×60φ	BS-824	主管: 81.7 枝管: 61.7	81.2	0.8	6	
105φ×80φ	BS-124	主管: 106.7 枝管: 81.7	106.2			

## 排水カバー

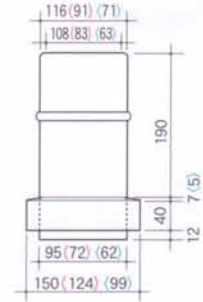

シリーズ	品番	サイズ			材厚	梱包数
		入口 (内径)	出口 (外径)	材厚		
60φ	BS-640	63	62	0.8	4	
80φ	BS-840	83	72			
105φ	BS-140	108	95			

## ソケット



シリーズ	品番	サイズ			材厚	梱包数
		入口 (内径)	出口 (外径)	材厚		
60φ	BS-631	61.7	59.5	0.8	12	
80φ	BS-831	81.7	79.4			
105φ	BS-131	106.7	104.4			

## バンド

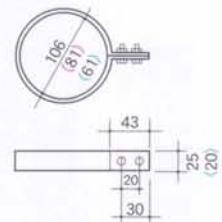

シリーズ	品番	サイズ		梱包数
		内径	材厚	
60φ	BS-650	61	1.0	20
80φ	BS-850	81	1.0	
105φ	BS-150	106	1.0	



## バンド 蝶番式

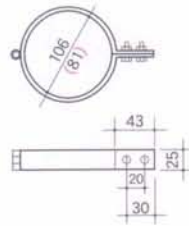

シリーズ	品番	サイズ		梱包数
		内径	材厚	
80φ	BS-852	81	2.0	20
105φ	BS-152	106		

## シーリングプレート

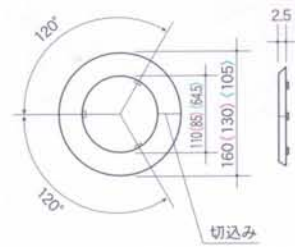

シリーズ	品番	サイズ			梱包数
		内径	外径	材厚	
60φ	BS-645	64.5	105	0.3	12
80φ	BS-845	85	130		
105φ	BS-145	110	160		

## ドレン継手

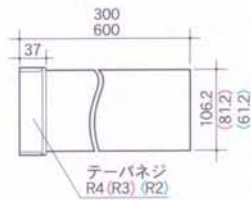

無塗装

シリーズ	品番	サイズ				梱包数
		入口(ネジ径)	出口(外径)	長さ	材厚	
60φ	BS-642	R2	61.2	300	0.8	6
80φ	BS-842	R3	81.2	300		
	BS-843		600			
105φ	BS-142	R4	106.2	300		
	BS-143		600			

## T字管キャップ

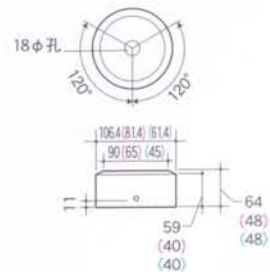

シリーズ	品番	サイズ		梱包数
		外径	材厚	
60φ	BS-647	61.4	0.8	6
80φ	BS-847	81.4		
105φ	BS-147	106.4		

# 丸たてとい 60φ・80φ・105φ

ヘアライン  
ハードコート仕上

\* 図面寸法は105φシリーズ  
( )内は80φシリーズ  
< >内は60φシリーズ

## 軒といドレン

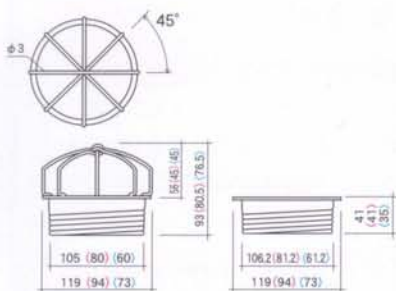

無塗装

シリーズ	品番	サイズ			梱包数
		出口 (外径)	材厚		
60φ	BS-649	61.2	0.4	6	
80φ	BS-849	81.2			
105φ	BS-149	106.2			

## 養生たてとい

受注生産

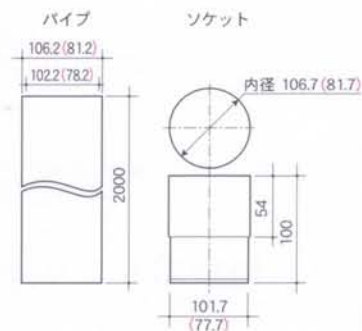

シリーズ	品番	サイズ				梱包数
		内径	外径	長さ	材厚	
80φ	ⓂBS-882	78.2	81.2	2,000	1.5	1
105φ	ⓂBS-182	102.2	106.2		2.0	



## 塩ビ(VP・VU)接続部品

### ●「VP接続用丸エルボ」・「VP接続用T字管」

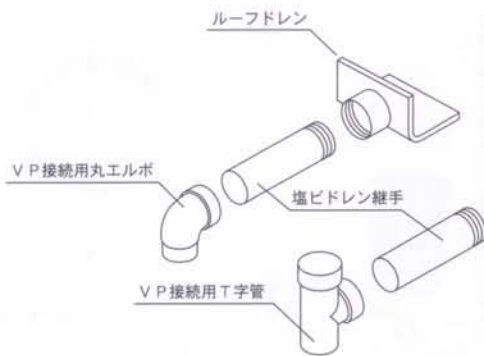

塩ビドレン継手と直接に接続できます。

### ●「異径ソケット」

塩ビ(VP・VU)管から弊社商品に接続する場合にご使用ください。

\* VU管との横接続は材厚差により段が生じ、水がたまる懸念があるため使用できません。



### ●「塩ビ管用ソケット」

弊社商品の「丸たてとい」や「飾ります」から塩ビ(VP・VU)管に接続する場合にご使用ください。

\* 構造上、横接続には使用できません。

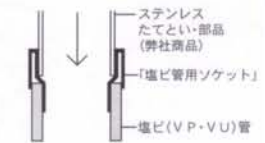

## VP接続用丸エルボ

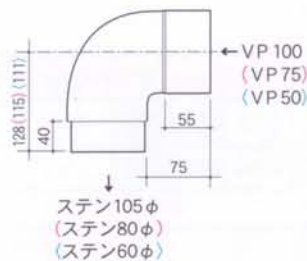

シリーズ	品番	サイズ			梱包数
		入口(塩ビ)	出口(ステン)	材厚	
60φ	BS-619	VP-VU50φ(60φ)	60φ	0.8	6
80φ	BS-819	VP-VU75φ(80φ)	80φ		
105φ	BS-119	VP-VU100φ(114φ)	105φ		

## 異径ソケット

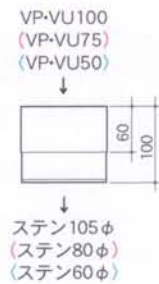

シリーズ	品番	サイズ			梱包数
		入口(塩ビ)	出口(ステン)	材厚	
60φ	BS-632	VP-VU50φ(60φ)	60φ	0.8	6
80φ	BS-832	VP-VU75φ(89φ)	80φ		
105φ	BS-132	VP-VU100φ(114φ)	105φ		

## VP接続用T字管

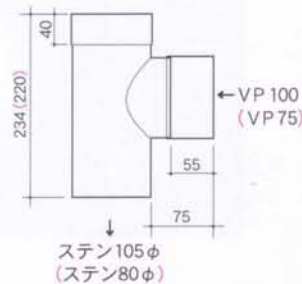

シリーズ	品番	サイズ			梱包数
		入口(塩ビ)	出口(ステン)	材厚	
80φ	BS-825	VP-VU75φ(89φ)	80φ	0.8	6
105φ	BS-125	VP-VU100φ(114φ)	105φ		

## 塩ビ管用ソケット

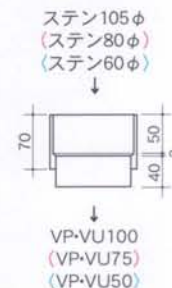

シリーズ	品番	サイズ			梱包数
		入口(ステン)	出口(塩ビ)	材厚	
60φ	BS-633	60φ	VP-VU50φ(60φ)	0.8	6
80φ	BS-833	80φ	VP-VU75φ(89φ)		
105φ	BS-133	105φ	VP-VU100φ(114φ)		



## 共用材

### 座付羽子板

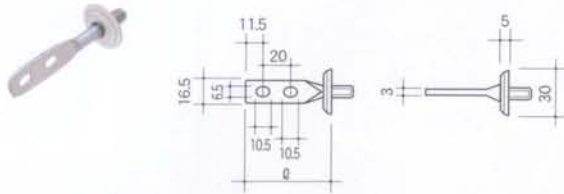

ハードコート仕上

品番	サイズ		梱包数
	長さ (φ)	ネジ径	
BS-200	φ = 50	W3/8	50
BS-201	φ = 60		
BS-202	φ = 70		
BS-203	φ = 80		
BS-204	φ = 100		
BS-205	φ = 120		

### 座付ターボ羽子板

受注生産

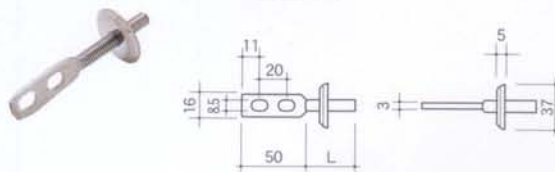

無塗装

品番	サイズ		梱包数
	長さ (L)	ネジ径	
ⓂBS-50L	L = 50	W3/8	50
ⓂBS-65L	L = 65		
ⓂBS-75L	L = 75		
ⓂBS-100L	L = 100		
ⓂBS-125L	L = 125		
ⓂBS-150L	L = 150		
ⓂBS-200L	L = 200		
ⓂBS-250L	L = 250		
ⓂBS-300L	L = 300		

### T字足

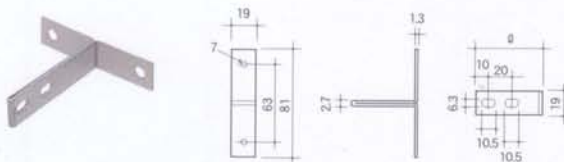

ハードコート仕上

品番	サイズ		梱包数
	長さ (φ)	材厚	
BS-206	φ = 60	1.3	50
BS-207	φ = 75		
BS-208	φ = 90		

### グリップアンカー(内部コーン打ち込み式)



無塗装

品番	サイズ			梱包数
	外径	長さ	ネジ径	
BS-229	12φ	30	W3/8	50

### グリップアンカー(本体打ち込み式)

受注生産



無塗装

品番	サイズ			梱包数
	外径	長さ	ネジ径	
ⓂBS-209	14φ	40	W3/8	50

### オールアンカー



※T字足の取付(RC躯体)にご使用下さい。

無塗装

品番	サイズ		梱包数
	外径	長さ	
BS-210	4φ	25	50

### G・P・Sコーク



※ アルコール型シリコンはステンレスを腐食する心配がありません。

品番	容量	成分	梱包数
BS-211	チューブ (100g)	アルコール型シリコン	10
BS-212	カートリッジ (346g)		