

玄関や角コーナーに
銅製チューリップ
くさり1型

風格ある大型建物に
銅製チューリップ
くさり2型



●銅製チューリップくさり1型

| 品番 | サイズ・組合せ | 梱包数 |
|--------|---------------------------|-----|
| CR-821 | φ65-20 (2.7m重り付) 1% | 2 |

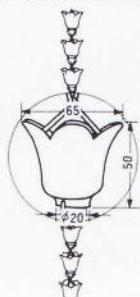

●銅製チューリップくさり2型

| 品番 | サイズ・組合せ | 梱包数 |
|--------|-----------------------|-----|
| CR-822 | φ110-35 (3m) 1% | 1 |

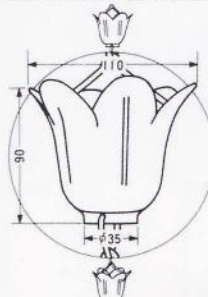

飾り板

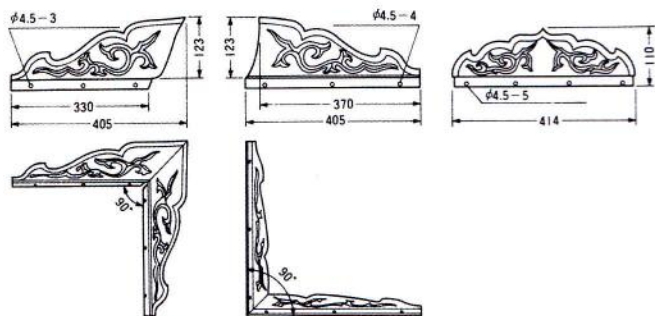

| 品番 | 品名 | 梱包数 |
|--------|------|-----|
| CS-808 | 外飾り板 | 10 |
| CS-809 | 内飾り板 | |
| CS-810 | 投げ板 | |

軒継手 角5号

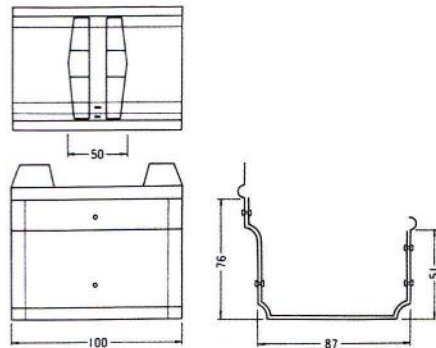

| 品番 | サイズ・組合せ | 梱包数 |
|--------|---------|-----|
| CS-690 | 軒樋角5号用 | 20 |

中間ソケットI型

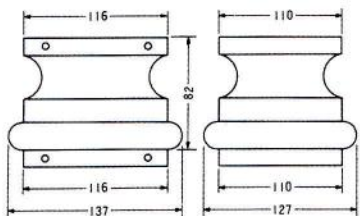

| 品番 | サイズ・組合せ | 梱包数 |
|--------|---------------------|-----|
| CS-819 | 角 (116×110・116×110) | 10 |

中間ソケットII型

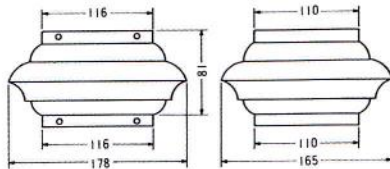

| 品番 | サイズ・組合せ | 梱包数 |
|--------|---------------------|-----|
| CS-820 | 角 (116×110・116×110) | 10 |

チューリップおもり

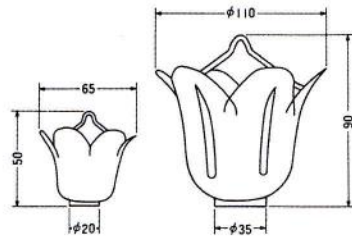

| 品番 | サイズ・組合せ | 梱包数 |
|--------|---------|-----|
| CS-831 | 小 | |
| CS-832 | 大 | |